

Tubo de concreto reforzado de 120 cm diámetro con junta de mortero (junta normal)

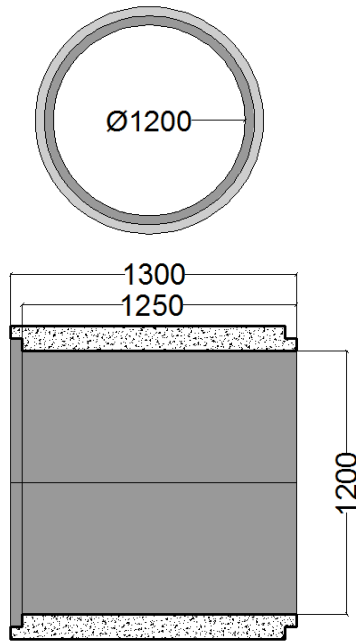

El tubo de concreto simple con junta normal ha sido la opción más económica y popular en nuestro país, su unión es con mortero y es una buena opción para drenajes pluviales. El tubo de concreto reforzado con junta normal es recomendado para drenajes pluviales, pasos de agua y alcantarillados para carreteras.

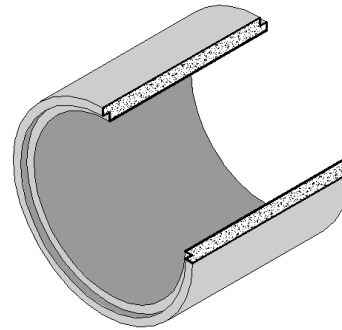

Dimensiones

Diámetro	120.00	Centímetros
Diámetro	48.00	Pulgadas
Longitud Útil	1.25	Metros
Longitud Total	1.30	Metros
Peso	1570.00	Kilos
Espesor de la Pared	11.40	Centímetros
Diámetro Exterior de la Campana	127.80	Centímetros
Diámetro Exterior del Cuerpo	127.80	Centímetros
Cemento	CPO 40 TIPO RS (Resistente a los Sulfatos)	

Norma	NMX-C-402-2011-ONNCE			
	GRADO 1	GRADO 2	GRADO 3	GRADO 4
Resistencia del Concreto (kgf/cm)	280	280	280	420
Carga Mínima de ruptura	6217	8655	11946	17919
Carga máxima	9264	12434	17919	22308

Norma	SCT- N-CMT-3-01/01			
	CLASE 1	CLASE 2	CLASE 3	CLASE 4
Resistencia del Concreto (kgf/cm)	280	280	280	422
Carga Mínima de ruptura	6220	8086	12440	17417
Carga máxima	9330	12441	18661	21771